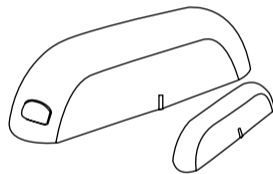

Smart Home Magnetkontakt

Art.nr: 99 170 47

MALMBERGS

Malmbergs Elektriska AB
Box 144, 692 23 Kumla, SVERIGE

www.malmbergs.com

TEKNISKA SPECIFIKATIONER

Typ av produkt	Dörr-/fönstersensor
Modell	NAS-DS01W0
Batteri	CR2-3V x 1
Driftsfrekvens	2,412-2,472 GHz
Trådlös räckvidd	45 m
Drifttemperatur	Ta: -0°C - +40°C
Temp. hölje	-0°C - +60°C
Sändningseffekt	≤ 20dBm
Mått (BxDxH)	72x22x20 mm / 40x11x11 mm
Standard	IEEE 802.11b/g/n

EMC Standard (EMC)

ETSI EN 301 489-1 V2.2.0 (2017-03), ETSI EN 301 489-17 V3.2.0 (2017-03)

RoHS Standard (RoHS)

2011/65/EU, (EU) 2015/863

Radio (RED)

ETSI EN 300 328 V2.1.1 (2016-11)

RE Standard

EN 62311:2008

Styr ditt smarta hem var du än befinner dig i världen

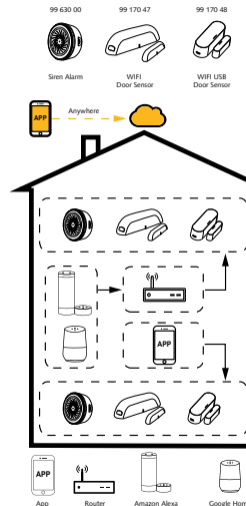

INSTALLATION

⚠ Varningar:

- Endast avsedd för inomhusbruk.
- Förvara enheten utom räckhåll för barn.
- Håll enheten borta från vatten, fuktig eller varm miljö.
- Installera enheten på avstånd från starka signalkällor som exempelvis mikrovågsugn vilka kan störa enhetens signal.
- Obstruktion av betongväggar eller metallmaterial kan minska enhetens drifts område och bör undvikas.
- Försök INTE att demontera, reparera eller modifiera enheten.

Måttkiss

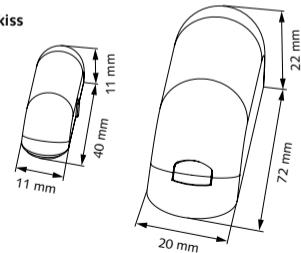

Rätt installation ska uppfylla följande villkor:

1. Försäkra dig om att enheten är inom WIFI-nätverkets räckvidd.
2. Se till att justeringsmärkena på de båda enheterna är placerade i samma linje.

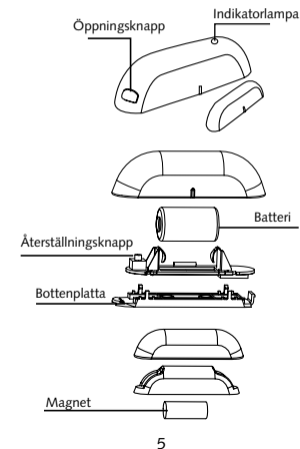

Malmbergs Elektriska AB

Box 144, 692 23
Kumla, SVERIGE

Telefon: 019-58 77 00
info@malmbergs.com
www.malmbergs.com

MALMBERGS

Statusindikator och återställning:

Status	Indikatorlampa (LED)
Konfiguration	Lampan blinkar snabbt
AP-läge	Lampan blinkar sakta
Aktiverad	Lampan blinkar
Standby-läge	Lampan lyser ej
Återställning	Tryck på återställningsknappen i 5-7 sek tills lampan blinkar snabbt.

OBS:

Du kommer att få push-notiser i appen när enheten aktiveras.

Byt batteri när du varnas för att batteriet börjar ta slut.

ANVÄNDARMANUAL FÖR APP



iOS APP/Android APP

- 1 Skanna QR-koden för att ladda ner MALMBERGS-appen. Du kan också ange sökordet "malmbergs" på App Store eller Google Play för att ladda ner appen.



- 2 Registrera ditt konto med ditt mobilnummer eller e-postadress, vänta några minuter för verifikationskod (som du får via sms eller e-post). Skriv in koden i det angivna fältet och ange sedan lösenord och "Create Family". Om du redan har ett konto, logga in direkt med ditt mobilnummer eller e-postadress samt lösenord för att öppna appen.

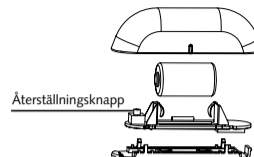

Återställningsknapp

- 3 Försäkra dig om att enheten är inom WIFI-nätverkets räckvidd. Tryck på återställningsknappen i 5-7 sek, om nödvändigt, för att försäkra dig om att enheten är i konfigureringsläge.



- 4 Tryck på "+" (lägg till enhet) för att välja lämplig produktkategori och följ instruktionerna på skärmen för konfiguration.

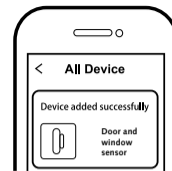

- 5 När konfigurationen är klar, kommer enheten att visas i appen.

⚠ OBS:

Innehåll, ikoner och symboler som visas i mobilappen kan komma att ändras utan föregående varning p.g.a. kontinuerlig uppgradering och förbättring.

faq Frågor

1: Vad ska jag göra om jag inte kan konfigurera enheten?

- a. Se till att enheten är påslagen.
- b. Försäkra dig om att din smartphone och enhet är uppkopplade på samma WIFI-nätverk i frekvensband 2,4GHz.
- c. Kontrollera att WIFI-signalen är tillräckligt stark.
- d. Försäkra dig om att lösenordet som du skrivit in i appen är korrekt.
- e. Försäkra dig om att tråddragningen är korrekt.

2: Vilka produkter kan jag styra med enheten?

Den här enheten fungerar tillsammans med andra WIFI-enheter i Malmbergs Smart Home-serie.

3: Vad händer om WIFI inte fungerar?

Enheten kommer att fortsätta fungera men du kommer inte att få några push-notiser. Enheter återansluter till nätverket när WIFI-anslutningen fungerar igen.

4: Vad ska jag göra om jag ändrar WIFI-nätverk eller ändrar lösenord?

Ta bort och återanslut enheten till det nya WIFI-nätverket.

5: Hur återställer jag enheten?

- Tryck på återställningsknappen i 5-7 sek tills indikatorlampan blinkar snabbt.
- Tryck på återställningsknappen igen i 6 sek tills indikatorlampan blinkar sakta. Enheten går in i AP-läge.

6: Andra tekniska problem?

Vänligen kontakta vår tekniska support via e-mail: smarthome@malmbergs.com.

SYSTEMKRAV

- WIFI ® router
- iPhone, iPad (IOS 9,0 eller högre)
- Android 4,0 eller högre

DECLARATION OF CONFORMITY

Härmed försäkras vi att produkten uppfyller bestämmelserna för CE-märkningen i enlighet med EU-direktiven (EMC-direktiv 2014/30/EU, RE-direktiv 2014/53/EU, RoHS-direktiv 2011/65/EU, (EU) 2015/863) enligt beskrivningen i denna manual.

För och på uppdrag av:

Malmbergs Elektriska AB (publ).
Anders Folke / Produktchef
Datum: 2021-01-06



Smart Home Door and Window Sensor

Art.No.: 99 170 47

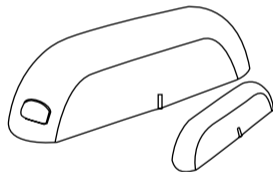
MALMBERGS

Malmbergs Elektriska AB
PO Box 144, SE-692 23 Kumla, SWEDEN

www.malmbergs.com

TECHNICAL SPECIFICATIONS

Product type	Door and window Sensor
Model	NAS-DS01W0
Battery	CR2-3V x 1
Frequency	2.412-2.472 GHz
Wireless range	45 m
Operating temp.	Ta: -0°C - +40°C
Storage temp.	-0°C - +60°C
Transmission power	≤ 20dBm
Dims (WxDxH)	72x22x20 mm / 40x11x11 mm
Wireless standard	IEEE 802.11b/g/n

EMC Standard (EMC)

ETSI EN 301 489-1 V2.2.0 (2017-03), ETSI EN 301 489-17 V3.2.0 (2017-03)

RoHS Standard (RoHS)

2011/65/EU, (EU) 2015/863

Radio Equipment (RED)

ETSI EN 300 328 V2.1.1 (2016-11)

Health Standard (RE)

EN 62311:2008

Control your Smart Home wherever you are

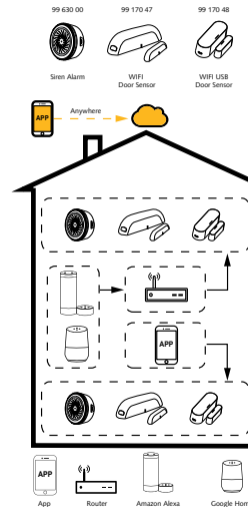

INSTALLATION

⚠ Warnings:

- Indoor use only.
- Keep the device out of reach of children.
- Keep the device away from water, damp or hot environment.
- Install the device away from strong signal sources such as microwave ovens, which may lead to signal interruption resulting in abnormal operation of the device.
- Obstruction by concrete wall or metallic materials may reduce the range of the device and should be avoided.
- Do NOT attempt to disassemble, repair or modify the device.

Product size

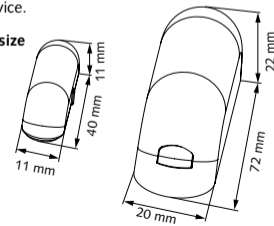

Correct installation should meet the following conditions:

1. Ensure that the device is within the range of the WIFI network.
2. Ensure that the door magnet is located on the side of the alignment mark.

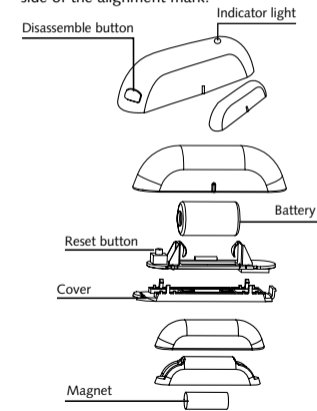

Malmbergs Elektriska AB (publ)

PO Box 144, SE-692 23
Kumla, SWEDEN

Phone: +46 (0)19 58 77 00
info@malmbergs.com
www.malmbergs.com

MALMBERGS

Status indicator and reset:

Device Status	LED indicator
Pairing	Indicator flashes quickly
AP mode	Indicator flashes slowly
Triggered	Indicator flashes
Standby	Indicator OFF
Reset	Press reset button for 5s-7s until LED indicator flashes quickly.

NOTE:

You will receive push notifications in the app when the device is triggered.

Replace battery when low battery alarm is received.

APP USER MANUAL



iOS APP/Android APP

- 1 Scan the QR code to download the MALMBERGS App. You can also search the keyword "MALMBERGS" at App Store or Google Play to download the App.

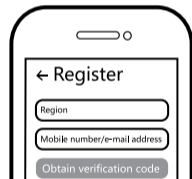

- 2 Register your account with your mobile number or e-mail address, wait a few minutes for verification code (by text message or e-mail) and enter it where required to set a password, and "Create Family". If you already have an account, please log in directly with your mobile number or e-mail address and password to open the App.

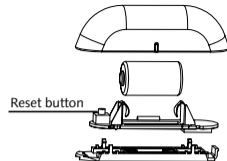

- 3 Make sure the device is within the range of WIFI network. Press reset button for 5s-7s, if needed, to ensure the device has entered into pairing mode.

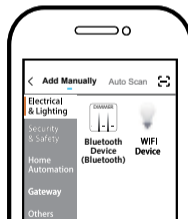

- 4 Click "+" (add device) to select the suitable product category and follow the on-screen instruction for pairing.

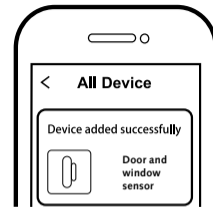

- 5 When pairing is done, the device will be shown in the App.

Note: Contents, icons and symbols shown in the mobile app may be subject to change without prior notice due to continuous upgrading and improvement.

FAQ

Q1: What should I do if I can't configure the device?

- a. Please check whether the device is powered on.
- b. Make sure your mobile and the device are in the same 2.4GHz WIFI network.
- c. Please check if the WIFI signal is strong enough.
- d. Make sure the password entered in the App is correct.
- e. Make sure the wiring is correct.

Q2: Which products can I control with the device?

This device works in conjunction with other WIFI units in the Malmbergs Smart Home range.

Q3: What happens if the WIFI goes off?

The device will keep working, but you will not receive any push notifications. The device will reconnect to the network when the WIFI resumes to normal.

Q4: What should I do if I change the WIFI network or change the password?

Remove & reconnect the device to the new WIFI network.

Q5: How do I reset the device?

- Press reset button for 5s-7s until the indicator flashes quickly.
- Press the reset button again for 6s till the indicator flashes slowly. The device turns to AP mode.

Q6: Other technical problems?

Please contact our technical support by e-mail: smarthome@malmbergs.com.

SYSTEM REQUIREMENTS

- WIFI [®] Router
- iPhone, iPad (iOS 9.0 or higher)
- Android 5.0 or higher

DECLARATION OF CONFORMITY

We hereby certify that the device satisfies the provisions for the CE marking in accordance with the EU directives (EMC Directive 2014/30/EU, RE Directive 2014/53/EU, RoHS Directive 2011/65/EU, (EU) 2015/863) as described in this manual.

For and on behalf of:

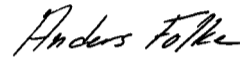

Malmbergs Elektriska AB, Sweden.
Mr. Anders Folke / Product Manager
Date: 06/01/2021



Smart Home Dør og vinduesensor

Best.nr.: 99 170 47

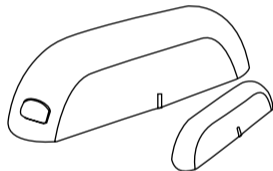
MALMBERGS

Malmbergs Elektriske A/S
Generatorvej 14, 2860 Søborg, DANMARK

www.malmbergs.com

TEKNISKE DATA

Type	Dør og vinduesensor
Model	NAS-DS01W0
Batteri	CR2-3V x 1
Driftsfrekvens	2,412-2,472 GHz
Rækkevide	45 m
Drifttemperatur	Ta: -0°C - +40°C
Temp. Kapsling	-0°C - +60°C
Sendeeffekt	≤ 20dBm
Mål (BxDxH)	72x22x20 mm / 40x11x11 mm
Standard	IEEE 802.11b/g/n

EMC direktiv (EMC)

ETSI EN 301 489-1 V2.2.0 (2017-03), ETSI EN 301 489-17 V3.2.0 (2017-03)

RoHS direktiv (RoHS)

2011/65/EU, (EU) 2015/863

ETSI standard (RED)

ETSI EN 300 328 V2.1.1 (2016-11)

RE standard

EN 62311:2008

Styr din smarte bolig hvor du end befinder dig i verden

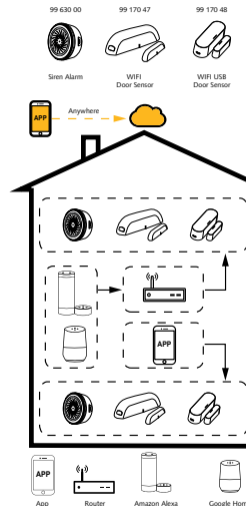

INSTALLATION

⚠ Advarsler:

- Produktet er kun beregnet til indendørs brug.
- Opbevar enheden utilgængeligt for børn.
- Hold enheden væk fra vand, fugt eller varme miljøer.
- Installer enheden væk fra stærke signalkilder såsom mikrobølgeovn som kan forstyrre enhedens signal.
- Konstruktioner som betonvægge eller metal materialer kan reducere enhedens driftsområde og bør undgås.
- Forsøg IKKE at demontere, reparere eller ændre enheden.

Målskitse

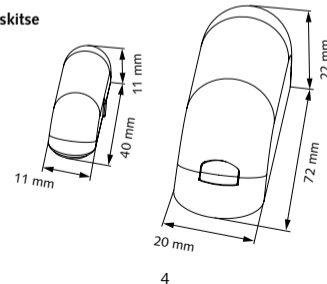

Korrekt installation skal opfylde følgende vilkår:

1. Sørg for at enheden er indenfor rækkevide af WiFi-netværket.
2. Sørg for at justeringsmærkerne på begge enheder er placeret i samme højde.

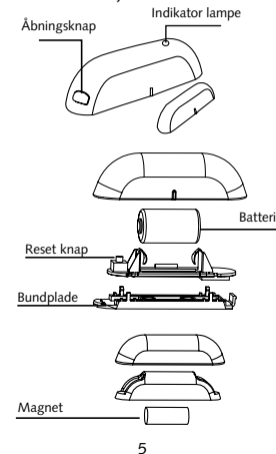

Malmbergs Elektriske A/S

Generatorvej 14, 2860
Søborg, DANMARK

Telefon: 44 50 03 77
ordre@malmbergs.dk
www.malmbergs.com

MALMBERGS

Status indikator og nulstilling:

Enhed status	LED indikator
Konfigurering	Indikator lampen blinker hurtigt
AP mode	Indikator lampen blinker langsomt
Aktiveret	Indikator lampen blinker
Standby	Indikator lampen er slukket
Reset	Hold reset knappen inde i 5-7 sek. indtil LED indikator lampen blinker hurtigt.

NOTE:

Du vil modtage notifikationer i appen når enheden er aktiveret.

Udskift batteriet når alarmen for lavt batteri er modtaget.

BRUGERMANUAL FOR APP



iOS APP/Android APP

- 1 Scan QR-koden for at downloade MALMBERGS-appen. Du kan også anvende søgeordet «malmbergs» på App Store eller Google Play for at downloade appen.



- 2 Registrer din konto med dit mobilnummer eller email adresse, vent nogle minutter på verifikationskode (som du får via sms eller e-post). Skriv koden i det angivne felt og indtast herefter password og "Create Family". Hvis du allerede har en konto, så login direkte med dit mobilnummer eller email adresse samt password for at åbne appen.

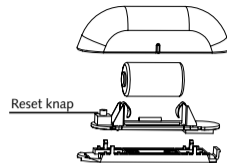

- 3 Sørg for at enheden er indenfor rækkevidde af WiFi-netværket. Hold reset knappen inde i 5-7 sek., hvis nødvendigt for, at enheden kan konfigureres.



- 4 Tryk på "+" (tilføj enhed) for at vælge tilgængelig produktkategori og følg instruktionerne på skærmen for konfiguration.

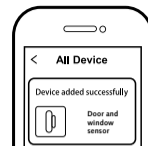

- 5 Når konfigurationen er klar, så vises enheden i App'en.



OBS:

Indhold, ikoner og symboler vises i mobilappen kan ændres uden tidligere advarsel på grund af kontinuerlig opgradering og forbedringer.

FAQ SPØRGSMÅL

- 1: Hvad skal jeg gøre, hvis jeg ikke kan konfigurere enheden?

- a. Sørg for, at enheden er tilsluttet.
- b. Sørg for, at din smartphone og Enheden er forbundet til det samme WiFi-netværk i 2,4 GHz frekvensbåndet.
- c. Kontroller, at WiFi-signalet er tilstrækkeligt stærk.
- d. Sørg for adgangskoden som du har skrevet ind i app'en er korrekt.
- e. Sørg for, at fortrådningsen af produktet er udført korrekt.

2: Hvilke produkter kan jeg styre med enheden?

Enheden virker sammen med andre WiFi-enheder i Malmbergs Smart Home serie.

3: Hvad sker hvis WIFI ikke virker?

Enheden forsætter med at virke, men du vil ikke modtage notifikationer. Enheden vil selv tilslutte sig netværket, når dette virker igen.

4: Hvad skal jeg gøre, hvis jeg ændrer WIFI-netværket eller skifter adgangskode?

Fjerne enheden i appen og geninstallerer i det nye netværk/adgangskode.

5: Hvordan resetter jeg enheden?

- Hold reset knappen inde i 5-7 sek. indtil indikator lampen blinker hurtigt.
- Hold reset knappen inde igen for 6 sek. indtil indikator lampen blinker langsomt. Enheden er nu i AP mode.

6: Andre tekniske problemer?

Kontakt vores tekniske support via e-mail: smarthome@malmbergs.com.

SYSTEMKRAV

- WiFi ® router
- iPhone, iPad (iOS 9,0 eller højere)
- Android 4,0 eller højere

OVERENSSTEMMELSESERKLÆRING

Hermed sikrer vi, at produktet opfylder bestemmelserne i CE-mærkningen i overensstemmelse med EU-direktiver (EMC-direktivet 2014/30 / EU, RE-direktivet 2014/53 / EU, RoHS-direktivet 2011/65/EU, (EU) 2015/863) som er beskrevet i denne manual.

Til og på vegne af:

Malmbergs Elektriska AB (publ).
Anders Folke / Produktchef
Dato: 06.01.2021



NO

BRUKSANVISNING

Smart Home Magnetkontakt
Art.No.: 99 170 47

wifi

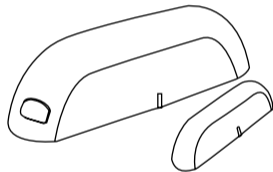
**MALMBERGS**Malmbergs Elektriske AS
Kleverteien 6, 1543 Vestby, NORGE

www.malmbergs.com

TEKNISKE SPESIFIKASJONER

Type produkt	Dør-/vindu sensor
Modell	NAS-DS01W0
Batteri	CR2-3V x 1
Driftsfrekvens	2,412-2,472 GHz
Rekkevidde	45 m
Driftstemperatur	Ta: -0°C - +40°C
Boligtemperatur	-0°C - +60°C
Sendeeffekt	≤ 20dBm
Mål (BxDxH)	72x22x20 mm / 40x11x11 mm
Standard	IEEE 802.11b/g/n

EMC Standard (RED)

ETSI EN 301 489-1 V2.2.0 (2017-03), ETSI EN 301 489-17 V3.2.0 (2017-03)

RoHS Standard (RoHS)

2011/65/EU, (EU) 2015/863

Radio Equipment (RED)

ETSI EN 300 328 V2.1.1 (2016-11)

Helsestandard (RE)

EN 62311:2008

Styr Smart Home hvor hen du befinner deg i verden

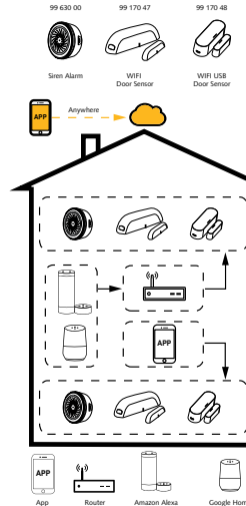

INSTALLASJON

⚠ Advarsler:

- Kun for innendørs bruk.
- Oppbevares utilgjengelig for barn.
- Hold enheten borte fra vann, fuktige eller varme miljøer.
- Installer enheten vekk fra sterke signalkilder som f.eks. mikrobølgeovn som kan forstyrre enhetens signal.
- Obstruksjon av betongvegger eller metallmaterialer kan redusere enhetens driftsområdet og bør unngås.
- Forsøk IKKE å demontere, reparere eller endre enheten.

Målskisse

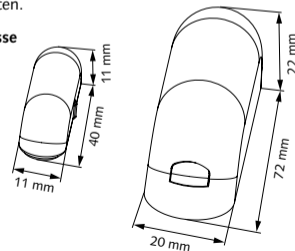

Riktig installasjon skal oppfylle følgende vilkår:

1. Forsikre deg om at enheten er innenfor rekkevidden til WIFI-nettverket.
2. Forsikre deg om at justeringsmerket på begge enhetene er plassert på samme linje.

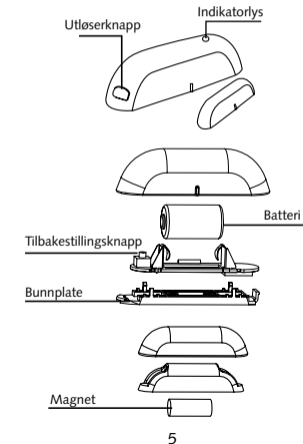
Malmbergs Elektriske AS
Kleverteien 6, 1543
Vestby, NORGETelefon: 64 98 68 00
salg@malmbergs.no
www.malmbergs.com**MALMBERGS**

Statusindikator og tilbakestilling:

Status	LED indikator
Konfigurasjon	Indikator blinker raskt
AP modus	Indikator blinker sakte
Aktivert	Indikator blinker
Standby modus	Indikator AV
Tilbakestilling	Trykk på tilbakestillingsknappen i 5-7 sek. inntil LED indikatoren blinker raskt.

OBS:

Du vil motta pushvarsler i app når enheten aktiveres. Bytt batteriet når du mottar varsel om lavt batteri.

BRUKSANVISNING FOR APP



iOS APP/Android APP

- 1 Skann QR-koden for å laste ned MALMBERGS-appen. Du kan også skrive inn søkeordet "malmergs" på App Store eller Google Play for å laste ned appen.



- 2 Registrer din konto med ditt mobilnummer eller e-postadresse, vent noen minutter for verifiseringskode (som du får via sms eller e-post). Skriv inn koden i det angitte feltet og skriv deretter passordet og "Create Family". Om du allerede har en konto, logg på direkte med ditt mobilnummer eller e-postadresse samt passord for å åpne appen.

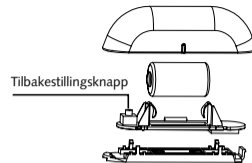

- 3 Forsikre deg om at enheten er innen rekkevidde for WIFI-nettverk. Trykk på tilbakestillingsknappen i 5-7 sek. om nødvendig, for å sikre at enheten er i konfigurasjonsmodus.

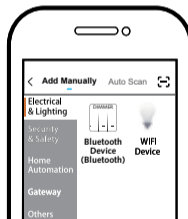

- 4 Trykk på "+" (legg til enhet) for å velge passende produktkategori og følg instruksene på skjermen for konfigurasjon.

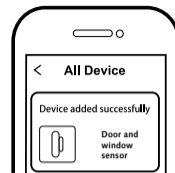

- 5 Når konfigurasjonen er fullført, vil enheten vises i appen.



NB:

Innhold, ikoner og symboler som vises i mobilappen kan endres uten foregående varsel grunnet kontinuerlig oppgradering og forbedring.

FAQ SPØRSMÅL

1: Hva skal jeg gjøre om jeg ikke kan konfigurere enheten?

- a. Se til at enheten er slått på.
- b. Kontroller at din smarttelefon og enhet er koblet til samme WIFI-nettverk i frekvensbånd 2,4GHz.
- c. Kontroller at WIFI-signalet er tilstrekkelig sterkt.
- d. Kontroller at passordet som du har skrevet inn i appen er korrekt
- e. Kontroller at ledningsnettet er korrekt

2: Hvilke produkter kan jeg styre med enheten?

Denne enheten fungerer sammen med andre WIFI-enheter i Malmergs Smart Home-serien.

3: Hva skjer om WIFI ikke fungerer?

Enheden vil fortsette å fungere, men du får ikke pushvarsler. Enheden vil koble til nettverket på nytt når WIFI tilkoblingen fungerer igjen.

4: Hva skal jeg gjøre hvis jeg endrer WIFI-nettverket eller andre passord?

Fjern og koble til enheten på nytt til det nye WIFI-nettverket.

5: Hvordan tilbakestill jeg enheten?

- Trykk på tilbakestillingsknappen i 5-7 sek. inntil indikatorlyset blinker raskt.
- Trykk på tilbakestillingsknappen igjen i 6 sek. til indikatorlyset blinker sakte. Enheden går over til AP modus.

6: Andre tekniske problemer?

Vennligst ta kontakt med vår tekniske support via e-post: smarhome@malmergs.com.

SYSTEMKRAV

- WIFI [®] Router
- iPhone, iPad (iOS 9,0 eller høyere)
- Android 4,0 eller høyere

DECLARATION OF CONFORMITY

Vi bekrefter hermed at produktet oppfyller bestemmelsene for CE-merking i samsvar med EU-direktiver (EMC-direktiv 2014/30/EU, RE-direktiv 2014/53/EU, RoHS-direktiv 2011/65/EU, (EU) 2015/863) som beskrevet i denne manual.

For og på vegne av:

Malmergs Elektriska AB (publ).
Mr. Anders Folke / Produktsjef
Dato: 06.01.2021



Smart Home Magneettikosketin

Til.nro.: 99 170 47

wifi

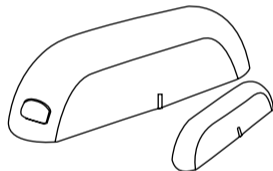

MALMBERGS

Malmberg Elektro Oy
Juhanilantie 1, 01740 Vantaa, SUOMI

www.malmbergs.com

TEKNISET TIEDOT

Tuotteen tyyppi	Magneettikosketin
Malli	NAS-DS01W0
Akku	CR2-3V x 1
Käytettävä taajuus	2,412-2,472 GHz
Kantama	45 m
Käyttölämpötila	Ta: -0°C - +40°C
lämpeneminen	-0°C - +60°C
Lähetysteho	≤ 20dBm
Mitat (LxSxK)	72x22x20 mm / 40x11x11 mm
Langaton standardi	IEEE 802.11b/g/n

EMC standardi (EMC)

ETSI EN 301 489-1 V2.2.0 (2017-03), ETSI EN 301 489-17 V3.2.0 (2017-03)

RoHS standardi (RoHS)

2011/65/EU, (EU) 2015/863

Radiostandardi (RED)

ETSI EN 300 328 V2.1.1 (2016-11)

Terveysstandardi (RE)

EN 62311:2008

Ohjaa Smart Homea mistä vain

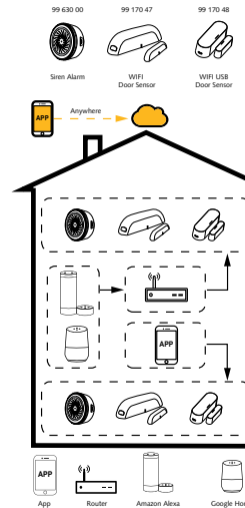

ASENNUS

⚠ Varoitukset:

- Vain sisäkäyttöön.
- Pidettävä lasten ulottumattomissa.
- Älä käytä märässä, kosteassa tai kuumassa ympäristössä.
- Älä asenna tuotetta häiriöitä tuottavien laitteiden, kuten mikroaaltouuni, läheisyyteen välttääksesi epänormaalin toiminnan.
- Betoniseinät ja metallirakenteet voivat heikentää laitteen signaalia ja haitata toimintaa.
- Tuotteen purkaminen, korjaaminen tai muokkaaminen on ehdottomasti kiellettyä.

Tuotteen mitat

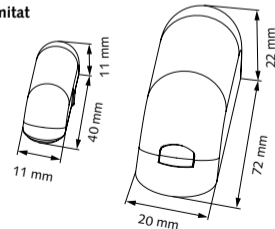

Asennuksessa tulee huomioida seuraavat kohdat:

1. Varmista että laite on WIFI-verkon kantaman sisällä.
2. Varmista että magneetti on asetettu merkitylle puolelle tunnistinta.

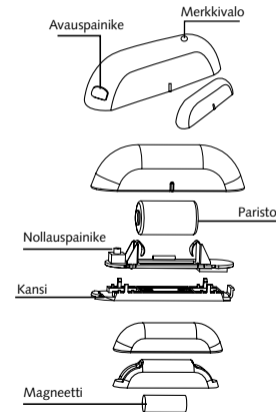

Malmberg Elektro Oy
Juhanilantie 1, 01740
Vantaa, SUOMI

Puh: 09-855 34 30
malmbergs@malmberg-elektro.fi
www.malmbergs.com

MALMBERGS

Merkkivalo ja nollaus:

Tila	Merkkivalo
Paritus	Vilkkuu nopeasti
AP tila	Vilkkuu hitaasti
Viritetty	Vilkkuu
Valmiustila	Valo pois
Nollaus	Paina nollauspainiketta 5 - 7 sekuntia kunnes merkkivalo vilkkuu nopeasti.

HUOM:

Saat push-ilmoituksia asovellukseen kun laite on viritetty. Kun saat ilmoituksen pariston tyhjenemisestä, vaihda paristo.

SOVELLUKSEN OHJE



iOS APP/Android APP

- 1 Skannaamalla ylläoleva QR-koodi ladataksesi MALMBERGS- sovelluksen. Voit myös hakea sovellusta sovelluskaupastasi (App Store tai Google Play) hakusanalla "MALMBERGS".



- 2 Rekisteröidy sovellukseen puhelinnum-erollasi tai sähköpostiosoitteellasi ja odota muutama minuutti vahvistuskoodia (tekstiviestillä tai sähköpostilla). Syötä vahvistuskoodi, luo salasana ja valitse "Create Family". Jos sinulla on jo käyttäjätili, kirjaudu sisään 2,4GHz WIFI-verkossa puhelinnumerollasi tai sähköpostiosoitteellasi sekä salasanallasi avataksesi sovelluksen.

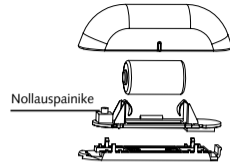

- 3 Varmista että laite on WIFI-verkon kantaman sisällä. Paina nollauspainiketta tarvittaessa 5 - 7 sekuntia varmistaaksesi pääsyn paritustilaan.

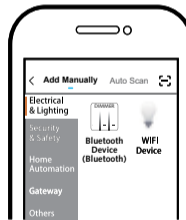

- 4 Paina "+" (add device) valitaksesi ohjattavan laitteen tyyppin ja seuraa näytön ohjeita.

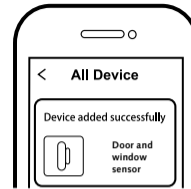

- 5 Kun paritus on valmis, laite näkyy sovelluksessa.



Huom:

Ohjeen sisältö, ikonit ja symbolit sovelluksessa voivat muuttua ilman erillistä ilmoitusta päivityksien ja tuotteen kehityksen myötä.

FAQ

Q1: Mitä tehdä, jos en saa laitetta toimimaan?

- a. Tarkista onko virta kytketty päälle.
- b. Varmista että laite ja mobiililaitteesi on samassa 2,4GHz WIFI-verkossa.
- c. Varmista että WIFI-signaali on riittävä.
- d. Varmista että salasana on syötetty oikein.
- e. Varmista että moduuli on kytketty kytkentäkaavion mukaisesti.

Q2: Mitä laitteita voin ohjata moduulilla?

Laite voi ohjata muita Malmbergs Smart Home WIFI-laitteita.

Q3: Mitä tapahtuu jos WIFI-verkko kytketään pois päältä?

Laite jatkaa toimintaansa mutta push-ilmoituksia ei lähetetä. Laite yhdistyy verkkoon kun WIFI-yhteys palautuu.

Q4: Miten toimin jos WIFI-verkko tai sen salasana vaihtuu?

Poista ja yhdistä laite uudelleen WIFI-verkkoon.

Q5: Miten laite resetoidaan?

- paina nollauspainiketta 5 - 7 sekuntia kunnes merkkivalo vilkkuu nopeasti.
- Paina nollauspainiketta uudelleen 6 sekuntia kunnes merkkivalo vilkkuu hitaasti päästäksesi AP-tilaan.

Q6: Muita teknisiä ongelmia?

Lähetä sähköpostia tekniseen tukeemme osoitteeseen smarthome@malmbergs.com.

JÄRJESTELMÄVAATIMUKSET

- WIFI ® reititin
- iPhone, iPad (iOS 9,0 tai uudempi)
- Android 4,0 tai uudempi

VAATIMUKSEN MUKAISUUSILMOITUS

Täten vakuutamme että tuote täyttää CE-merkinnän vaatimukset noudattaen tässä ohjeessa mainittuja EU-direktiivejä (EMC Directive 2014/30/EU, RE Directive 2014/53/EU, RoHS Directive 2011/65/EU, (EU) 2015/863).

Yhtiön puolesta ja nimissä:

Anders Folke

Malmbergs Elektriska AB, Ruotsi
Mr. Anders Folke / Tuotepäällikkö
Päiväys: 6.1.2021

